

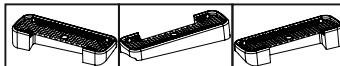

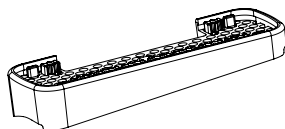



Таблица №1 Для всех моделей багажников



Марка автомобиля	Тип кузова	Год выпуска				
Toyota Passo	Hatchback	2016-...	24	24	01	01
			022	022	017	017



Таблица №2 Только для модели багажника БКЗ!

X		Y	
Перед, мм. (FRONT)	Зад, мм. (REAR)	Перед, мм. (FRONT)	Зад, мм. (REAR)
100	125	1000	950

Таблица №3 Для всех моделей багажников

F	R
Расстояние до балки (перед - FRONT), мм.	Расстояние до балки (зад - REAR), мм.
245	390

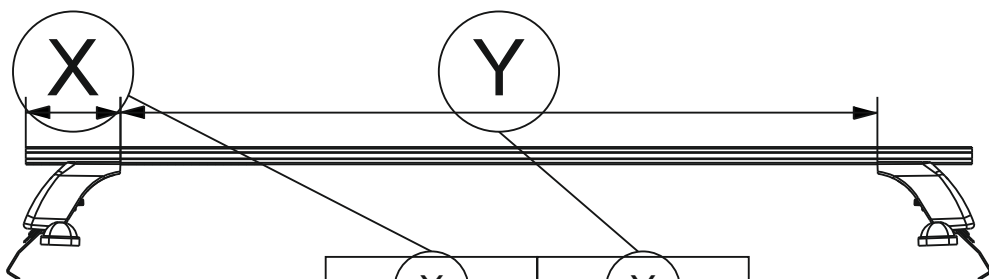
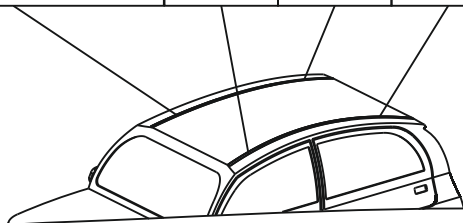

Таблица №4 Только для модели багажника LUX CITY!

	перед(мм)	зад(мм)
Z	1050	1050
L	928	878

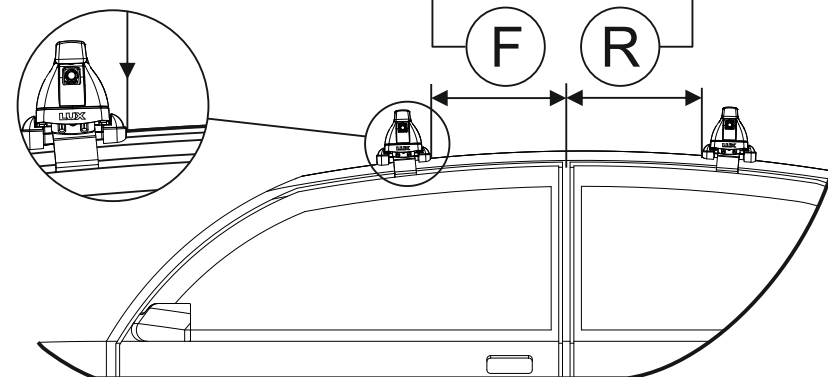